

LAB 60

Łuk zewnętrzny drabinki kablowej, wysokość=60 mm

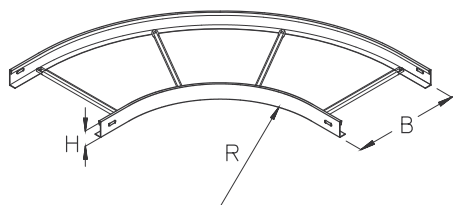

Łuk zewnętrzny drabinki kablowej 90° umożliwiający zmianę kierunku trasy w poziomie. Konstrukcja nitowana.

Elementy formne dostępne są także w kształcie kątowym.

Produkt dostępny jest również w wykonaniu ze stali kwasoodpornej, materiał 1.4571 / 1.4404 (V4A).

Ocynk metodą Sendzimira, zgodnie z DIN EN 10346

Produkt	H	B	R	G
LAB 60-10S	60 mm	100 mm	600 mm	2,74 kg
LAB 60-20S	60 mm	200 mm	700 mm	3,53 kg
LAB 60-30S	60 mm	300 mm	800 mm	4,41 kg
LAB 60-40S	60 mm	400 mm	900 mm	5,38 kg
LAB 60-50S	60 mm	500 mm	1000 mm	6,43 kg
LAB 60-60S	60 mm	600 mm	1100 mm	7,57 kg

Ocynk zanurzeniowo-ogniowy, zgodnie z BS 729 (DIN EN ISO 1461)

Produkt	H	B	R	G
LAB 60-10F	60 mm	100 mm	600 mm	3,07 kg
LAB 60-20F	60 mm	200 mm	700 mm	3,95 kg
LAB 60-30F	60 mm	300 mm	800 mm	4,94 kg
LAB 60-40F	60 mm	400 mm	900 mm	6,02 kg
LAB 60-50F	60 mm	500 mm	1000 mm	7,20 kg
LAB 60-60F	60 mm	600 mm	1100 mm	8,48 kg



Stal nierdzewna, zgodnie z ASTM 304 / BS 304 S 3

Produkt	H	B	R	G
LAB 60-10E	60 mm	100 mm	600 mm	2,74 kg
LAB 60-20E	60 mm	200 mm	700 mm	3,53 kg
LAB 60-30E	60 mm	300 mm	800 mm	4,41 kg
LAB 60-40E	60 mm	400 mm	900 mm	5,38 kg
LAB 60-50E	60 mm	500 mm	1000 mm	6,43 kg
LAB 60-60E	60 mm	600 mm	1100 mm	7,57 kg

H : Wysokość

B : Szerokość

R : Promień

G : Waga

DETALE / ZASTOSOWANIE

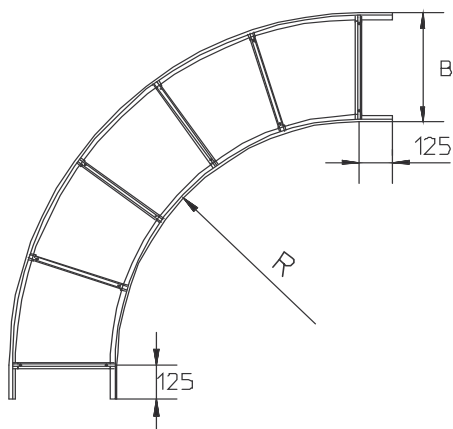

OPCJONALNE AKCESORIA

LGV 60, LHVH 60, LGW 60, KLU

