

RAE 35

Rogowy element korytka do dobudowania, wysokość=35 mm

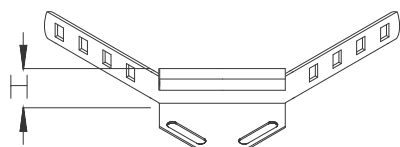

Ocynk metodą Sendzimira, zgodnie z DIN EN 10346

Produkt	H	G
RAE 35S	35 mm	0,15 kg
W komplecie:		
3x KLR	Zacisk mocujący	

Ocynk zanurzeniowo-ogniowy, zgodnie z BS 729 (DIN EN ISO 1461)

Produkt	H	G
RAE 35F	35 mm	0,17 kg
W komplecie:		
3x KLR E	Zacisk mocujący	

Stal nierdzewna, zgodnie z ASTM 304 / BS 304 S 3

Produkt	H	G
RAE 35E	35 mm	0,15 kg
W komplecie:		
3x KLR E	Zacisk mocujący	

H : Wysokość

G : Waga



DETALE / ZASTOSOWANIE

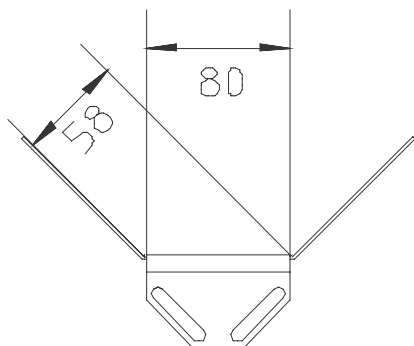

OPCJONALNE AKCESORIA

VB

