

GBH 50

Wspornik ścienny szybkiego montażu do korytek siatkowych

Wspornik ścienny szybkiego montażu do korytek siatkowych.
Odległość pomiędzy drutami korytka siatkowego $a=50$ mm.

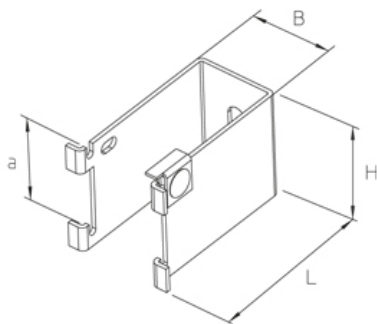

O cynk metodą Sendzimira, zgodnie z DIN EN 10346

Produkt	H	B	L	a	G
GBH 50S	65 mm	50 mm	100 mm	50 mm	0,37 kg
W komplecie:					
1x GBH-SL S	Błacha zabezpieczająca do wsporników GBH				
1x FRSV 6X12	Śruba z łbem półokrągłym, DIN 603				
1x SEMS 6	Nakrętka sześciokątna, samozabezpieczająca, DIN EN 1661				

O cynk zanurzeniowo-ogniowy, zgodnie z BS 729 (DIN EN ISO 1461)

Produkt	H	B	L	a	G
GBH 50F	65 mm	50 mm	100 mm	50 mm	0,34 kg
W komplecie:					
1x GBH-SL F	Błacha zabezpieczająca do wsporników GBH				
1x FRSV 6X12E	Śruba z łbem półokrągłym, DIN 603				
1x SEMS 6E	Nakrętka sześciokątna, samozabezpieczająca, DIN EN 1661				

Stal nierdzewna, zgodnie z ASTM 304 / BS 304 S 3

Produkt	H	B	L	a	G
GBH 50E	65 mm	50 mm	100 mm	50 mm	0,37 kg
W komplecie:					
1x GBH-SL E	Błacha zabezpieczająca do wsporników GBH				
1x FRSV 6X12E	Śruba z łbem półokrągłym, DIN 603				
1x SEMS 6E	Nakrętka sześciokątna, samozabezpieczająca, DIN EN 1661				



H : Wysokość
B : Szerokość
L : Długość
a : Odległość pomiędzy drutami (prętami)
G : Waga

DETALE / ZASTOSOWANIE

